

Thermostat-Regelköpfe



- Mit Flüssigkeitsfühler
- Einstellbare Sparstellung
- Regelbereich begrenzen- und blockierbar mit Begrenzerring
- Passend ohne Adapter auf viele Ventilheizkörper



Skala*	Raumtemperatur
❄	ca. 6 °C (Automatischer Frostschutz)
0	Nullabschluss
1	ca. 14 °C
2	ca. 17 °C
3	ca. 20 °C
4	ca. 23 °C
5	ca. 26 °C

* Temperaturdifferenz zu den benachbarten Skalenmarkierungen beträgt ca. 3 K.

Anwendung Zur Einstellung und Regelung der Raumtemperatur am Heizkörper. Version 323 passend für Ventilunterteil-Baureihe Vario, VarioQ, Vario-DP, Thermostat-Kombiblocke Vario THK und Ventilheizkörper mit integriertem Ventileinsatz mit Anschlussgewinde M30 x 1,5 mm. Version 323 passend für Ventilausführungen mit Gampper-Klemmanschluss (Ventilunterteile bis Baujahr 1998). Version 323 KD passend für Danfoss-Klemmanschluss (kompatibel Baureihe RA).

Beschreibung Thermostat-Regelkopf mit Flüssigkeitsfühler, bestehend aus Handrad mit Skala und Sockel in verschiedenen Farbausführungen (siehe Bestelltabelle). Optional als Ausführung mit Fernfühler oder Fernversteller. Mit dem Handrad wird die gewünschte Raumtemperatur eingestellt. Der Temperaturfühler prüft kontinuierlich die Raumtemperatur, vergleicht die Messwerte mit dem eingestellten Wert und reguliert über Öffnen und Schließen des Ventils den Durchfluss, bis der eingestellte Wert erreicht ist. Regelbereich begrenzen- und blockierbar mit Begrenzerring. Mit einstellbarer Temperatur-Merkstellung (Sparstellung) über Memory-Clip. Frostschutzstellung markiert mit Froststern.

Behördenausführung ohne Nullstellung. Regulierung nach unten nur bis zum Froststern möglich. Der Einstellbereich ist bei der Erstmontage fix zu wählen. Eine zweigeteilte, nicht abnehmbare Schutzkappe verhindert die Demontage und Veränderung der gewählten Einstellung. Schutzkappe gesichert durch Schraube.

Technische Daten Anschluss Ventilunterteil
 323: Gewindeanschluss M30 x 1,5 mm
 323: Gampper-Klemmanschluss
 323 KD: Danfoss-Klemmanschluss

Temperatureinsatzbereich
 Umgebung: T_{max} 50 °C

Material
 Kunststoff

Option
 ▪ Individuelle Bedruckung

i

Für Abnahmemengen >100 Stück sind Sonderdrucke auf Thermostatköpfen möglich.

Bitte beachten Sie die Herstellerangaben bezüglich der Anschlussgeometrie.

Preise s. Seite 263.

Thermostat-Regelköpfe

Bauformen und Maße (mm)

Thermostat-Regelkopf 323 mit festem Fühler

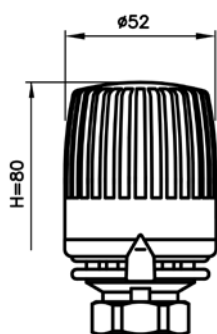

Thermostat-Regelkopf 323 F mit Fernfühler

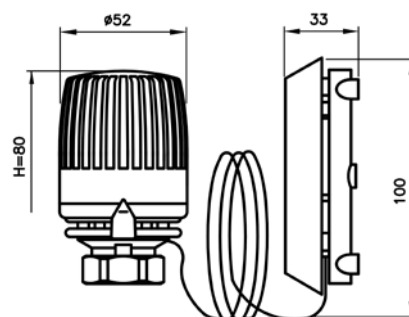

Thermostat-Regelkopf 323 B mit festem Fühler,
Behördenausführung mit Diebstahlsicherung

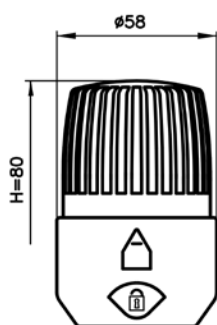

Thermostat-Regelkopf 323 BF mit Fernfühler,
Behördenausführung mit Diebstahlsicherung

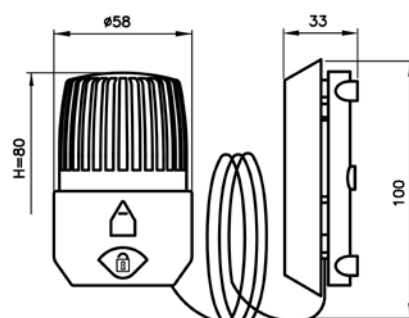

Thermostat-Regelkopf 320 FV
mit Fernversteller und Fernübertragung

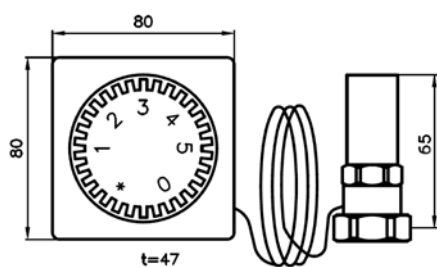

Thermostat-Regelköpfe

Bauformen und Maße (mm)

Thermostat-Regelkopf 323 KD mit festem Fühler, Danfoss-Klemmanschluss

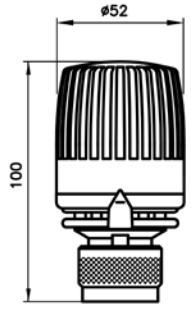

Thermostat-Regelkopf 323 KD mit Fernfühler, Danfoss-Klemmanschluss

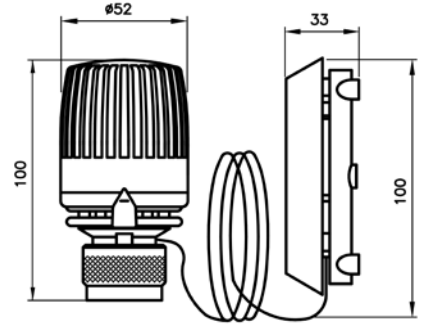

Thermostat-Regelkopf 320 KD FV mit Fernversteller und Fernfühler, Danfoss-Klemmanschluss

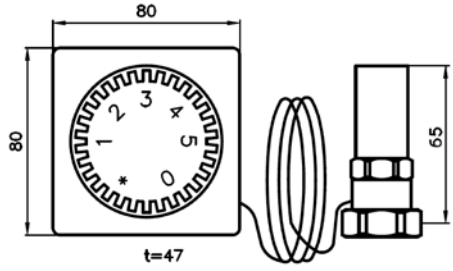



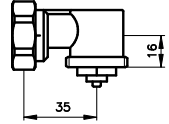





Winkeladapter









08

Thermostat-Regelköpfe mit Gewindeanschluss





RK: V, PG: 1	Beschreibung	0-Stellung	Handrad/ Sockel	Kapillar- rohr			Art.-Nr.	Preis €
	Thermostat-Regelkopf 323 mit Flüssigkeitsfühler, Gewindeanschluss M30 x 1,5 mm	mit	weiß/ schwarz	-	1	50	360 002.100	
		ohne	weiß/ schwarz	-	1	-	360 000.100	
	Thermostat-Regelkopf 323 mit Flüssigkeitsfühler, Gewindeanschluss M30 x 1,5 mm	mit	weiß	-	1	-	360 012.100	
		ohne	weiß	-	1	-	360 010.100	
	Thermostat-Regelkopf 323 mit Flüssigkeitsfühler, Gewinde- anschluss M30 x 1,5 mm und mit individuellem Firmeneindruck	mit	weiß/ schwarz	-	1	200	360 002.109	auf Anfrage
		ohne	weiß/ schwarz	-	1	200	360 000.109	auf Anfrage
	Thermostat-Regelkopf 323 F mit Fernfühler und Halter, Gewindeanschluss M30 x 1,5 mm	mit	weiß/ schwarz	1,2 m	1	-	362 102.100	
		mit	weiß/ schwarz	2 m	1	30	362 202.100	
		mit	weiß	1,2 m	1	-	362 112.100	
		mit	weiß	2 m	1	-	362 212.100	
		ohne	weiß/ schwarz	1,2 m	1	-	362 100.100	
		ohne	weiß/ schwarz	2 m	1	-	362 200.100	
		ohne	weiß	1,2 m	1	-	362 110.100	
		ohne	weiß	2 m	1	-	362 210.100	
	Thermostat-Regelkopf 323 B Behördenausführung, mit Diebstahl- sicherung, Gewindeanschluss M30 x 1,5 mm	ohne	weiß/ schwarz	-	1	30	364 000.100	
	Thermostat-Regelkopf 320 FV mit Fernversteller und Fernübertragung, Gewindeanschluss M30 x 1,5 mm	mit	weiß	2 m	1	12	347 200.100	

Thermostat-Regelköpfe mit Klemmanschluss: GAMPPER, Danfoss

RK: V, PG: 1	Beschreibung	0-Stellung	Handrad/ Sockel	Kapillar- rohr			Art.-Nr.	Preis €
	Thermostat-Regelkopf 323 mit Flüssigkeitsfühler, GAMPPER-Klemmanschluss.	mit	weiß/ schwarz	-	1	50	360 002	
	Für Ventile von 1980 - 1998 (sowie Ersatz für die Modelle 313, 314, 320)	ohne	weiß/ schwarz	-	1	50	360 000	
	Thermostat-Regelkopf 323 F N mit Fernfühler und Halter, GAMPPER-Klemmanschluss.	mit	weiß/ schwarz	1,2 m	1	30	362 102	
	Für Ventile von 1980 – 1998 (sowie Ersatz für die Modelle 313, 314, 320) Ersatz für Thermostat-Regelköpfe Baureihe 312 bis 1980	mit	weiß/ schwarz	2 m	1	30	362 202	
	Thermostat-Regelkopf 323 KD mit Flüssigkeitsfühler, Danfoss- Klemmanschluss, kompatibel Baureihe RA	mit	weiß/ schwarz	-	1	15	360 002.130	
	Thermostat-Regelkopf 323 KD F mit Fernfühler, Danfoss-Klemmanschluss, kompatibel Baureihe RA	mit	weiß/ schwarz	2 m	1	-	362 202.130	
	Thermostat-Regelkopf 320 KD FV mit Fernversteller und Fernübertragung, Danfoss-Klemm- anschluss, kompatibel Baureihe RA	mit	weiß	2 m	1	-	347 200.130	

8

Zubehör für Thermostat-Regelköpfe

RK: V, PG: 1	Beschreibung			Art.-Nr.	Preis €
	Winkeladapter M30 x 1,5 mm, weiß	1	-	340 010.200	
	Behördenkappe 323 BK für Regelköpfe 323	1	-	364 110	