

# Rohrfeder-Manometer für Heizung/Sanitär



- Mit selbstdichtendem Anschlussgewinde (NG 50 und 63) für schnelle Montage
- Rote Maximalmarke auf Zifferblatt (Version HZ)
- Verstellbarer roter Sollwertzeiger und grünes Betriebssegment auf der Sichtscheibe (Version HZ)
- Korrosionsfestes Gehäuse



Seite 327



Montageventile mit selbstdichtender Beschichtung sperren bei Manometertausch automatisch ab und ermöglichen dadurch schnellen, kostengünstigen Service (siehe „Manometerzubehör“)

**Anwendung** Für gasförmige und flüssige, nicht hochviskose und nicht kristallisierende Medien, die Kupferlegierungen und EPDM nicht angreifen.  
! Bei Medium Gas oder Dampf unbedingt Tabelle „Auswahlkriterien gemäß EN 837-2“ (s. Anhang) beachten!

## Technische Daten

### Nenngröße

50 – 63 – 80 – 100

### Genauigkeitsklasse (EN 837-1/6)

2,5

### Anzeigebereiche (EN 837-1/5)

-1/0 bar  
0/0,6 bis 0/25 bar

### Verwendungsbereich

Ruhende Belastung:  $\frac{3}{4}$  x Skalenendwert  
Dynamische Belastung:  $\frac{2}{3}$  x Skalenendwert  
Kurzzeitig: Skalenendwert

### Temperatureinsatzbereich

Medium:  $T_{\max} = +60 \text{ }^\circ\text{C}$   
Umgebung:  $T_{\min} = -20 \text{ }^\circ\text{C}$   
 $T_{\max} = +60 \text{ }^\circ\text{C}$ 

### Temperaturverhalten

Anzeigefehler bei Abweichung von der Normaltemperatur  $20 \text{ }^\circ\text{C}$  am Messsystem:  
bei Temperaturzunahme ca.  $\pm 0,4 \text{ } \%/10 \text{ K}$ ,  
bei Temperaturabnahme ca.  $\pm 0,4 \text{ } \%/10 \text{ K}$   
vom jeweiligen Skalenendwert

### Schutzart

IP 32 (EN 60529)

## Standardausführung

### Anschluss

NG 50-63 G $\frac{1}{4}$ B: Selbstdichtendes Gewinde mit PTFE-Ring für sichere und zeitsparende Montage (Achtung: Einführungsschräge von ca.  $60^\circ$  am Innengewinde erforderlich!)  
Messing, radial oder axial  
NG 50-63 G $\frac{1}{4}$ B – SW 14  
NG 80-100 G $\frac{1}{2}$ B – SW 22

### Messglied

Rohrfeder, Kupferlegierung; Kreisformfeder

### Zeigerwerk

Messing

### Zifferblatt

Kunststoff, weiß  
Skalierung schwarz

### Zeiger

Kunststoff, schwarz

### Gehäuse

Kunststoff (ABS) schwarz, hochschlag- und korrosionsfest

### Sichtscheibe

Kunststoff, eingeklippt NG 80-100 mit verstellbarem roten Markenzeiger

## Spezielle Ausführungen

### Heizungsmanometer NG 50-63-80

für geschlossene Heizungsanlagen

Anzeigebereich: 0/4 bar

Anschluss: NG 50 G $\frac{1}{4}$ B axial, exzentrisch  
NG 63 G $\frac{1}{4}$ B oder G $\frac{3}{8}$ B  
radial oder axial, zentrisch  
NG 80 G $\frac{1}{2}$ B radial oder  
G $\frac{1}{4}$ B axial, zentrisch  
(mit Ventil G $\frac{1}{4}$  x G $\frac{1}{2}$ )Zifferblatt mit roter Marke bei 2,5 oder 3 bar und grünem Feld von 1,5 bis 2,5 oder 3 bar,  
Sichtscheibe mit verstellbarem roten Markenzeiger und grüner Fahne

### Hydrometer NG 80-100

Wasserstandanzeiger für offene Heizungsanlagen

Anzeigebereiche: 0/0,6 bis 0/10 bar

Anschluss: Messing G $\frac{1}{2}$ B radial – SW 22

Doppelskala: bar außen schwarz

mWS innen schwarz

Sichtscheibe mit verstellbarem roten Markenzeiger



Preise s. Seite 309.

# Rohrfeder-Manometer für Heizung/Sanitär

## Gehäusebauformen und Maße

HZ 50 – Anschluss axial, exzentrisch

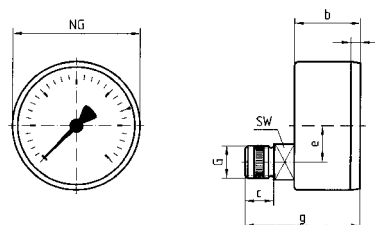

RF/HZ 63 – Anschluss radial

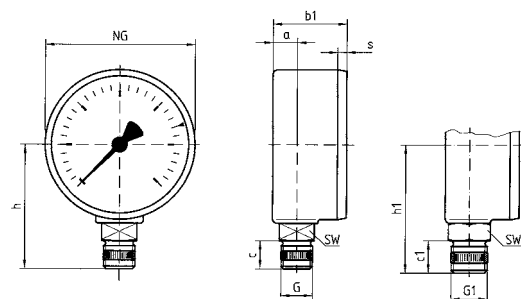

RF/HZ 63 – Anschluss axial, zentrisch

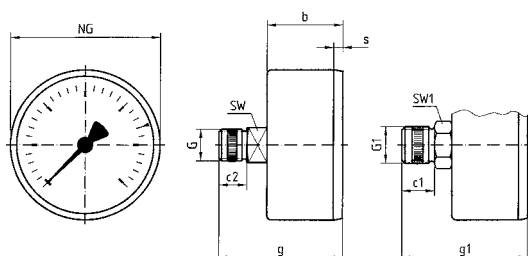

RF 80/HY 80/HZ 80 – Anschluss radial

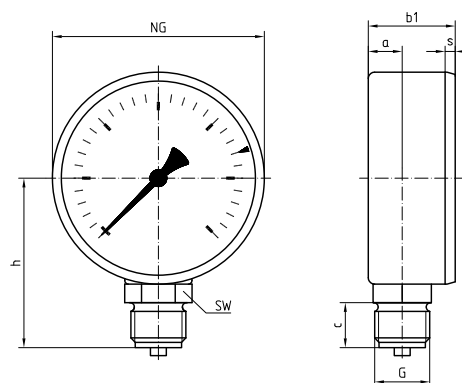

HZ 80 – Anschluss axial, zentrisch

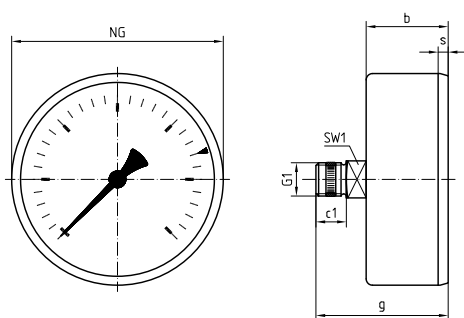

RF 100/HY 100 – Anschluss radial

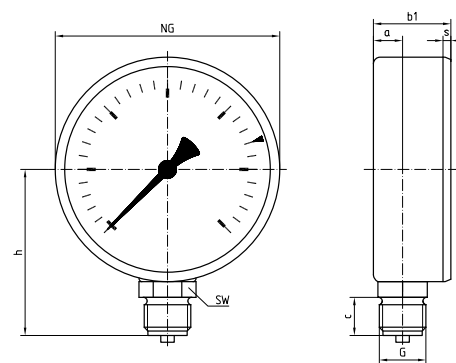







### Maße (mm)



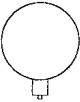

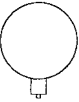
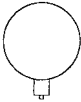

Nenngröße (NG)	a	b	b1	c	c1	c2	e	g	g1	G	G1	h	h1	s	SW	SW1
50	-	25,8	-	11,2	-	-	14	43	-	G $\frac{1}{4}$ B	-	-	-	3,8	14	-
63	9,8	30,4	29,7	11,2	13	11,5	-	49,9	50,4	G $\frac{1}{4}$ B	G $\frac{3}{8}$ B	49,5	51,5	3,7	14	17
80	12,8	31	32,8	17	11,5	-	-	50	-	G $\frac{1}{2}$ B	G $\frac{1}{4}$ B	64	-	2,8	22	14
100	15,5	-	34,5	17	-	-	-	-	-	G $\frac{1}{2}$ B	-	74	-	3,5	22	-

# Rohrfeder-Manometer für Heizung/Sanitär

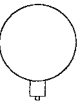
RK: G, PG: 2

Typ	RF 50 rad	RF 50 ax	RF 63 rad	RF 63 ax	RF 80 rad	HY 80 rad*	RF 100 rad	HY 100 rad*
Ausführung								
Gehäuse-Ø	50	50	63	63	80	80	100	100
Gehäuse	Kunststoff (ABS) schwarz, hochschlag- und korrosionsfest							
Messglied	Rohrfeder, Kupferlegierung							
Genauigkeitsklasse	2,5	2,5	2,5	2,5	2,5	2,5	2,5	2,5
Anschluss	G¼B	G¼B	G¼B	G¼B	G½B	G½B	G½B	G½B
Gewinde	Selbstdichtend mit PTFE-Dichtring				-			
	Mit verstellbarem roten Markenzeiger							
Anzeige- bereich (bar)	Art.-Nr.	Art.-Nr.	Art.-Nr.	Art.-Nr.	Art.-Nr.	Art.-Nr.	Art.-Nr.	Art.-Nr.
<b>Preis €</b>								
-1/0	-	-	<b>63501</b>	-	<b>63551</b>	-	<b>63601</b>	-
0/0,6	-	-	-	-	-	-	-	<b>63281</b>
0/1	-	-	-	-	<b>63559</b>	63570	<b>63609</b>	<b>63282</b>
0/1,6	-	-	-	-	63560	63571	<b>63610</b>	<b>63283</b>
0/2,5	-	-	<b>63511</b>	<b>63536</b>	<b>63561</b>	-	<b>63611</b>	<b>63284</b>
0/4	-	-	<b>63512</b>	<b>63537</b>	<b>63562</b>	-	<b>63612</b>	<b>63285</b>
0/6	<b>63122</b>	<b>63127</b>	<b>63513</b>	<b>63538</b>	<b>63563</b>	<b>63574</b>	<b>63613</b>	<b>63286</b>
0/10	<b>63123</b>	<b>63128</b>	<b>63514</b>	<b>63539</b>	<b>63564</b>	<b>63575</b>	<b>63614</b>	<b>63287</b>
0/16	<b>63124</b>	<b>63129</b>	<b>63515</b>	<b>63540</b>	<b>63565</b>	-	<b>63615</b>	-
0/25	-	-	-	-	<b>63566</b>	-	<b>63616</b>	-

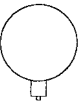
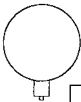
10

Typ	HZ 50 ax	HZ 63 rad	HZ 63 ax	HZ 63 rad	HZ 63 ax	HZ 80 rad	HZ 80 rad	HZ 80 ax	
Ausführung									
Gehäuse-Ø	50	63	63	63	63	80	80	80	
Gehäuse	Kunststoff (ABS) schwarz, hochschlag- und korrosionsfest								
Messglied	Rohrfeder, Kupferlegierung								
Anzeigebereich	0/4 bar								
Zifferblatt	Mit roter Marke bei 3 bar und grünem Feld von 1,5 bis 3 bar								
Sichtscheibe	Kunststoff mit verstellbarem roten Markenzeiger und grüner Fahne								
Genauigkeitsklasse	2,5	2,5	2,5	2,5	2,5	2,5	2,5	2,5	
Anschluss	G¼B	G¾B	G¾B	G¼B	G¼B	G½B	G¼ mit Ventil G¼ x G½	G¼ mit Ventil G¼ x G½	
Gewinde	selbstdichtend mit PTFE-Dichtring					-		selbstdichtend mit PTFE-Dichtring	
Anzeige- bereich (bar)	Art.-Nr.	Art.-Nr.	Art.-Nr.	Art.-Nr.	Art.-Nr.	Art.-Nr.	Art.-Nr.	Art.-Nr.	
<b>Preis €</b>									
Art.-Nr.	<b>63927</b>	<b>63910</b>	<b>63914</b>	<b>63911</b>	<b>63915</b>	<b>63918</b>	<b>63913</b>	<b>63919</b>	
Zifferblatt	mit roter Marke bei 2,5 bar und grünem Feld von 1,5 bis 2,5 bar								
<b>Preis €</b>									
Art.-Nr.	-	<b>63908</b>	<b>63909</b>	-	-	-	-	-	

\* Doppelskala bar/mWS