

Bimetall-Industriethermometer

Bimetall-Luftkanalthermometer



4

Bimetall-Industriethermometer

Technische Daten Maschinen-, Apparate-, Rohrleitungsbau, Boiler, Kessel, Heiztechnik

Typ
D2

Nenngröße
63 – 80 – 100 – 160

Messelement
Bimetallwendel

Genauigkeitsklasse
1 (EN 13190)

Anzeigebereiche °C
-20/+60, 0/60, 0/120, 0/160

Verwendungsbereich (EN 13190)
Dauerbelastung: Messbereich
Kurzzeitig: Anzeigebereich

Betriebsdruck am Schutzrohr
Maximal 10 bar

Schutzart
IP 41 (EN 60529)

Standardausführung **Anschluss**
Tauchrohr Messing, Ø 9 mm Schutzrohr G½B, Messing, abnehmbar

Anschlusslage
NG 63 – 80 – 100 – 160 axial
NG 63 – 80 – 100 – 160 radial

Zifferblatt
Aluminium, weiß,
Skalierung schwarz

Zeiger
Aluminium, schwarz

Gehäuse
Stahlblech, verzinkt

Übersteckring
Stahlblech, vernickelt

Sichtscheibe
Instrumentenglas

Optionen

- Andere Anschlussformen
- Andere Anzeigebereiche
- Andere Schaftlängen

Preise s. Seite 268.

Bimetall-Luftkanalthermometer

Klima- und Lüftungstechnik

Typ
D2

Nenngröße
63 – 80 – 100

Messelement
Bimetallwendel

Genauigkeitsklasse
2 (EN 13190)

Anzeigebereiche °C
-30/+50, -20/+60, -20/+40, 0/60

Verwendungsbereich
Skalenendwert

Schutzart
IP 41 (EN 60529)

Anschluss
Tauchrohr Messing, Ø 9 mm Befestigungsflansch, Kunststoff Ø 60 mm oder Befestigungsrand hinten, Stahl

Anschlusslage
NG 63 – 80 – 100 axial

Zifferblatt
Aluminium, weiß,
Skalierung schwarz

Zeiger
Kunststoff, schwarz

Gehäuse
Stahlblech, verzinkt

Übersteckring
Stahlblech, vernickelt

Sichtscheibe
Ausführung LKF: Kunststoff
Ausführung LKB: Instrumentenglas

- Andere Anzeigebereiche
- Andere Schaftlängen
- Genauigkeitsklasse 1
- Stahlflansch Ø 40/80 mm

Bimetall-Industriethermometer/ Bimetall-Luftkanalthermometer

Gehäusebauformen und Maße (mm)

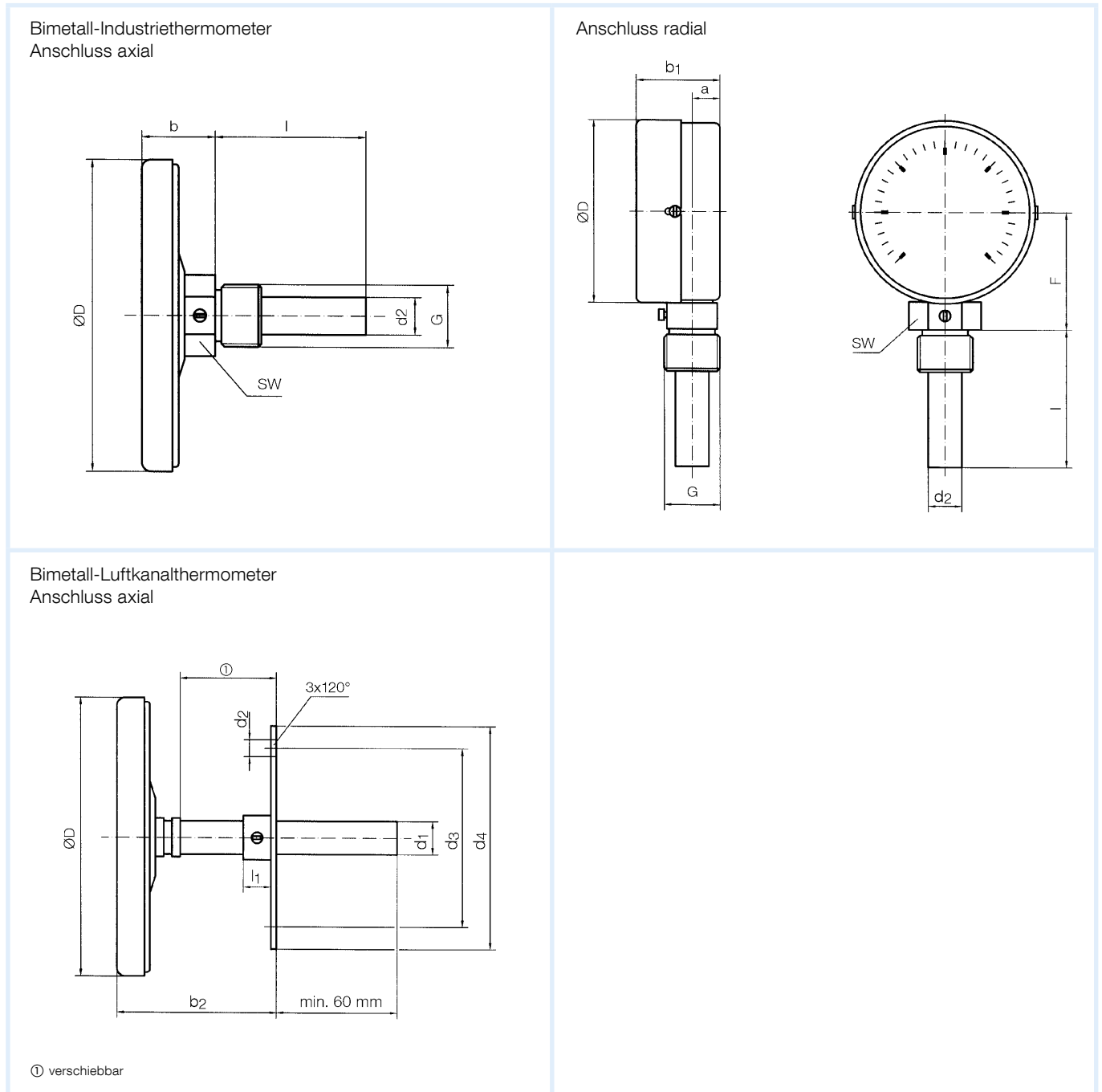

4

Maße (mm)

Nenngröße (NG)	a	b	b ₁	b ₂	D	d ₁	d ₂	d ₃	d ₄	F	G	l	l ₁	SW
63	10	24	34	verschiebbar	63	9	12	51	60	43,5	G½B	40	10	22
80	10	24	36		80	9	12	51	60	52	G½B	63	10	22
100	10	26	36		100	9	12	51	60	62	G½B	100	10	22
160	-	32	37		160	-	-	-	-	92	G½B	150	-	22

Bimetall-Luftkanalthermometer

RK: H, PG: 2

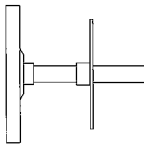
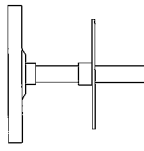
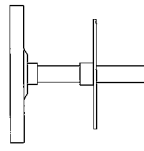
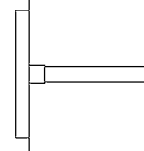
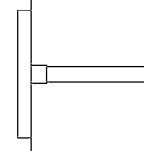
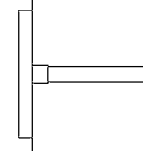
Typ	BiTh 63 LKF D211	BiTh 80 LKF D211	BiTh 100 LKF D211	BiTh 63 LKB D271	BiTh 80 LKB D271	BiTh 100 LKB D271
Ausführung						
Gehäuse-Ø	63	80	100	63	80	100
Gehäuse	Stahlblech verzinkt, Übersteckring vernickelt, Sichtscheibe Kunststoff			Stahlblech verzinkt, Übersteckring vernickelt, mit Befestigungsrand hinten, Sichtscheibe Instrumentenglas		
Tauchrohr	Messing, Ø 9 mm					
Anschluss	Flansch, Kunststoff, Ø 60 mm			glatt		
Genauigkeitsklasse	Klasse 2 nach EN 13190					
Anzeigebereich	-30/+50 °C	-30/+50 °C	-30/+50 °C	-30/+50 °C	-30/+50 °C	-30/+50 °C
Schafftlänge	Preis € Art.-Nr.	Preis € Art.-Nr.	Preis € Art.-Nr.	Preis € Art.-Nr.	Preis € Art.-Nr.	Preis € Art.-Nr.
100 mm	65613211	65713211	65813211	65613271	65713271	65813271
150 mm	65614211	65714211	65814211	65614271	65714271	65814271
200 mm	12,15 65615211	12,75 65715211	13,65 65815211	15,60 65615271	15,90 65715271	17,75 65815271
Anzeigebereich	-20/+60 °C	-20/+60 °C	-20/+60 °C	-20/+60 °C	-20/+60 °C	-20/+60 °C
Schafftlänge	Preis € Art.-Nr.	Preis € Art.-Nr.	Preis € Art.-Nr.	Preis € Art.-Nr.	Preis € Art.-Nr.	Preis € Art.-Nr.
100 mm	65608211	65708211	65808211	65608271	65708271	65808271
150 mm	65609211	65709211	65809211	1 65609271	65709271	65809271
200 mm	65610211	65710211	65810211	65610271	65710271	65810271
Anzeigebereich	-20/+40 °C	-20/+40 °C	-20/+40 °C	-20/+40 °C	-20/+40 °C	-20/+40 °C
Schafftlänge	Preis € Art.-Nr.	Preis € Art.-Nr.	Preis € Art.-Nr.	Preis € Art.-Nr.	Preis € Art.-Nr.	Preis € Art.-Nr.
100 mm	65623211	65723211	65823211	65623271	65723271	65823271
150 mm	65624211	65724211	65824211	65624271	65724271	65824271
200 mm	65625211	65725211	65825211	65625271	65725271	65825271
Anzeigebereich	0/60 °C	0/60 °C	0/60 °C	0/60 °C	0/60 °C	0/60 °C
Schafftlänge	Preis € Art.-Nr.	Preis € Art.-Nr.	Preis € Art.-Nr.	Preis € Art.-Nr.	Preis € Art.-Nr.	Preis € Art.-Nr.
100 mm	65633211	65733211	65833211	65633271	65733271	65833271
150 mm	65634211	65734211	65834211	65634271	65734271	65834271
200 mm	65635211	65735211	65835211	65635271	65735271	65835271

Mindestabnahme für Fertigungsware = 10 Stück

Blaue Art.-Nr. = Lagerware



Optionen/Mehrpreise s. Seite 281.