

# Betriebsanleitung

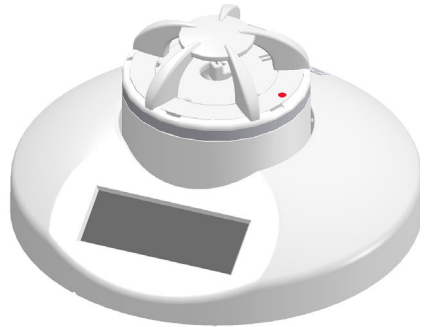

## Funk-Hitzemelder AHD 10

---

Copyright 2019 AFRISO-EURO-INDEX GmbH. Alle Rechte vorbehalten.



## 1 Über diese Betriebsanleitung

Diese Betriebsanleitung beschreibt den „Funk-Hitzemelder AHD 10“ (im Folgenden auch „Produkt“). Diese Betriebsanleitung ist Teil des Produkts.

- Sie dürfen das Produkt erst benutzen, wenn Sie die Betriebsanleitung vollständig gelesen und verstanden haben.
- Stellen Sie sicher, dass die Betriebsanleitung für alle Arbeiten an und mit dem Produkt jederzeit verfügbar ist.
- Geben Sie die Betriebsanleitung und alle zum Produkt gehörenden Unterlagen an alle Benutzer des Produkts weiter.
- Wenn Sie der Meinung sind, dass die Betriebsanleitung Fehler, Widersprüche oder Unklarheiten enthält, wenden Sie sich vor Benutzung des Produkts an den Hersteller.

Diese Betriebsanleitung ist urheberrechtlich geschützt und darf ausschließlich im rechtlich zulässigen Rahmen verwendet werden. Änderungen vorbehalten.

Für Schäden und Folgeschäden, die durch Nichtbeachtung dieser Betriebsanleitung sowie Nichtbeachten der am Einsatzort des Produkts geltenden Vorschriften, Bestimmungen und Normen entstehen, übernimmt der Hersteller keinerlei Haftung oder Gewährleistung.

## 2 Informationen zur Sicherheit

### 2.1 Warnhinweise und Gefahrenklassen

In dieser Betriebsanleitung finden Sie Warnhinweise, die auf potenzielle Gefahren und Risiken aufmerksam machen. Zusätzlich zu den Anweisungen in dieser Betriebsanleitung müssen Sie alle am Einsatzort des Produktes geltenden Bestimmungen, Normen und Sicherheitsvorschriften beachten. Stellen Sie vor Verwendung des Produktes sicher, dass Ihnen alle Bestimmungen, Normen und Sicherheitsvorschriften bekannt sind und dass sie befolgt werden.

Warnhinweise sind in dieser Betriebsanleitung mit Warnsymbolen und Signalwörtern gekennzeichnet. Abhängig von der Schwere einer Gefährdungssituation werden Warnhinweise in unterschiedliche Gefahrenklassen unterteilt.



## VORSICHT

VORSICHT macht auf eine möglicherweise gefährliche Situation aufmerksam, die bei Nichtbeachtung einen Unfall oder Sachschäden zur Folge haben kann.

## HINWEIS

HINWEIS macht auf eine möglicherweise gefährliche Situation aufmerksam, die bei Nichtbeachtung Sachschäden zur Folge haben kann.

Zusätzlich werden in dieser Betriebsanleitung folgende Symbole verwendet:



Dies ist das allgemeine Warnsymbol. Es weist auf die Gefahr von Verletzungen und Sachschäden hin. Befolgen Sie alle im Zusammenhang mit diesem Warnsymbol beschriebenen Hinweise, um Unfälle mit Todesfolge, Verletzungen und Sachschäden zu vermeiden.

## 2.2 Bestimmungsgemäße Verwendung

Das Produkt eignet sich ausschließlich zur Erkennung von Hitzeentwicklung durch Feuer. Der Sensorkopf Hitzemelder AHD kann nur zusammen mit dem Funk-Montagesockel ASD 10 betrieben werden.

Eine andere Verwendung ist nicht bestimmungsgemäß und verursacht Gefahren.

Das Produkt wurde für Bereiche und Räume entwickelt, die sich wegen möglicher Fehlalarme für Rauchwarnmelder nicht eignen:

- Badezimmer, Duschräume, Küchen und andere Räume, in denen Rauch oder Dampf entstehen kann.
- Garagen, Werkstätten und Bereiche, in denen Staub, Schmutz oder Abgase entstehen können.
- In der Nähe von Feuerstätten und offenen Kaminen

Stellen Sie vor Verwendung des Produkts sicher, dass das Produkt für die von Ihnen vorgesehene Verwendung geeignet ist. Berücksichtigen Sie dabei mindestens folgendes:

- Alle am Einsatzort geltenden Bestimmungen, Normen und Sicherheitsvorschriften
- Alle für das Produkt spezifizierten Bedingungen und Daten
- Die Bedingungen der von Ihnen vorgesehenen Anwendung

Führen Sie darüber hinaus eine Risikobeurteilung in Bezug auf die konkrete, von Ihnen vorgesehene Anwendung nach einem anerkannten Verfahren durch und treffen Sie entsprechend dem Ergebnis alle erforderlichen Sicherheitsmaßnahmen. Berücksichtigen Sie dabei auch die möglichen Folgen eines Einbaus oder einer Integration des Produkts in ein System oder in eine Anlage.

Führen Sie bei der Verwendung des Produkts alle Arbeiten ausschließlich unter den in der Betriebsanleitung und auf dem Typenschild spezifizierten Bedingungen und innerhalb der spezifizierten technischen Daten und in Übereinstimmung mit allen am Einsatzort geltenden Bestimmungen, Normen und Sicherheitsvorschriften durch.

## 2.3 Vorhersehbare Fehlanwendung

Das Produkt darf insbesondere in folgenden Fällen und für folgende Zwecke nicht angewendet werden:

- Schlaf-, Wohn- und Arbeitsräume, Kinderzimmer, Lounges und Flure  
- Für diese Räume ist der Funk-Rauchmelder ASD 10 erforderlich
- Räume, die höher als 6 m sind
- Temperaturen unter -10 °C oder über 50 °C
- Explosionsgefährdete Umgebung  
- Bei Betrieb in explosionsgefährdeten Bereichen kann Funkenbildung zu Verpuffungen, Brand oder Explosionen führen

## 2.4 Qualifikation des Personals

Arbeiten an und mit diesem Produkt dürfen nur von Personen vorgenommen werden, die den Inhalt dieser Betriebsanleitung und alle zum Produkt gehörenden Unterlagen kennen und verstehen.

## 2.5 Persönliche Schutzausrüstung

Verwenden Sie immer die erforderliche persönliche Schutzausrüstung. Berücksichtigen Sie bei Arbeiten an und mit dem Produkt auch, dass am Einsatzort Gefährdungen auftreten können, die nicht direkt vom Produkt ausgehen.

## 2.6 Veränderungen am Produkt

Führen Sie ausschließlich solche Arbeiten an und mit dem Produkt durch, die in dieser Betriebsanleitung beschrieben sind. Nehmen Sie keine Veränderungen vor, die in dieser Betriebsanleitung nicht beschrieben sind.

## 3 Transport und Lagerung

Das Produkt kann durch unsachgemäßen Transport und Lagerung beschädigt werden.

### HINWEIS

#### UNSACHGEMÄSSE HANDHABUNG

- Stellen Sie sicher, dass während des Transports und der Lagerung des Produkts die spezifizierten Umgebungsbedingungen eingehalten werden.
- Benutzen Sie für den Transport die Originalverpackung.
- Lagern Sie das Produkt nur in trockener, sauberer Umgebung.
- Stellen Sie sicher, dass das Produkt bei Transport und Lagerung stoßgeschützt ist.

**Nichtbeachtung dieser Anweisungen kann zu Sachschäden führen.**

---

## 4 Produktbeschreibung

### 4.1 Übersicht

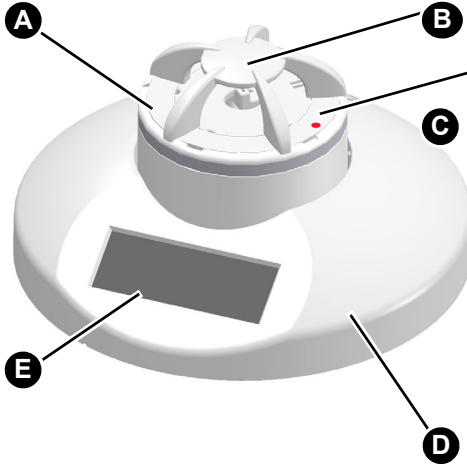

- A. Sensorkopf  
Hitzemelder AHD
- B. Druckknopftaster (Test-  
knopf)
- C. rote LED
- D. Funk-Montagesockel  
ASD 10
- E. Solarzelle

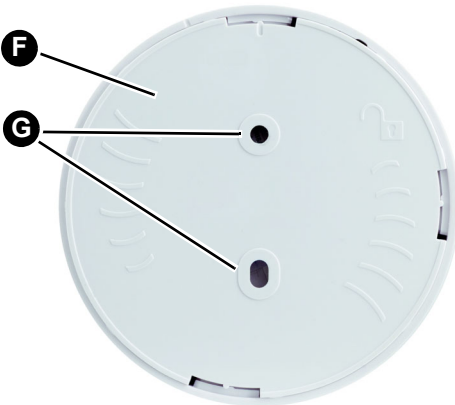

- F. Abdeckung/Halter
- G. Befestigungslöcher

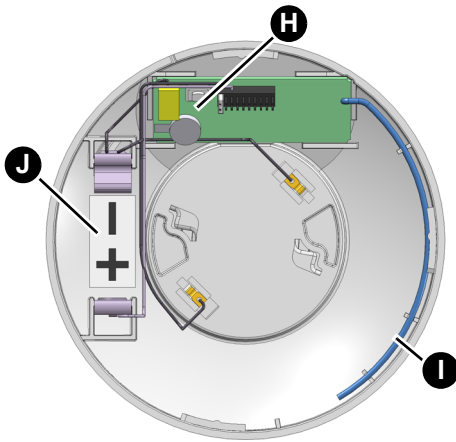

H. LRN-Taste

I. Antenne

J. Batteriefach für optionale  
Lithium-Batterie

## 4.2 Abmessungen

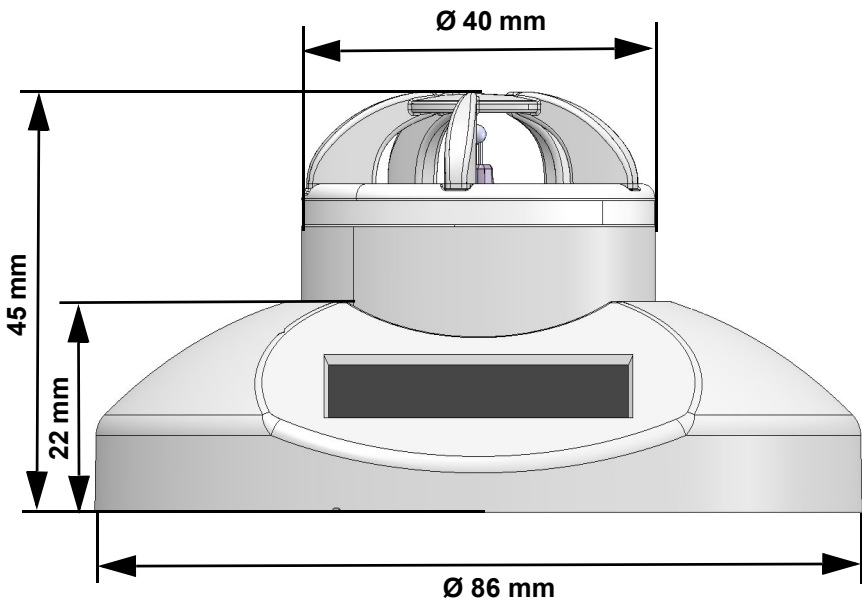



## 4.3 Funktion

Der Sensorkopf Hitzemelder AHD kann nur zusammen mit Funk-Montagesockel ASD 10 betrieben werden.

Das Produkt erfasst:

- eine schnell ansteigende Temperatur
- eine absolute Temperatur über 58 °C

Eine Solarzelle erzeugt die nötige Energie. Für den Einsatz in dunkler Umgebung muss in den Funk- Montagesockel ASD 10 eine Lithium-Batterie (optional) eingesetzt werden.

Über EnOcean®-Funk überträgt das Produkt folgende Informationen:

- Zustand Alarm/kein Alarm (zyklisch)
- Zustandsänderung (sofort)
- Umgebungstemperatur (zyklisch)

Jedes Produkt besitzt eine eindeutige Kennung. Beim Einsatz mehrerer Produkte kann der Empfänger diese durch die Kennung unterscheiden.

## 4.4 Zulassungsdokumente, Bescheinigungen, Erklärungen

Das Produkt entspricht:

- EMV-Richtlinie (2014/30/EU)
- Niederspannungsrichtlinie (2014/35/EU)
- Radio Equipment Directive, RED (2014/53/EU)
- RoHS-Richtlinie (2011/65/EU)
- Ökodesign-Richtlinie (2009/125/EG)

## 4.5 Technische Daten

### 4.5.1 Funk-Montagesockel ASD 10

Parameter	Wert
<b>Allgemeine Daten</b>	
Abmessungen (Ø B x H)	86 x 22 mm
Gewicht	38 g
Werkstoff Gehäuse	PC/ABS
Farbe	Weiß, ähnlich RAL 9003
Messbereich	Temperatur: 0/+40 °C
Genauigkeit	Temperatur: ±1K
<b>Temperatureinsatzbereich</b>	
Umgebung	-10/+50 °C
Lagerung	-20/+60 °C
Maximale Luftfeuchtigkeit	90% (nicht kondensierend)
<b>Spannungsversorgung</b>	
Über Solarzelle	Energy harvesting
Über Lithium-Batterie (optional)	DC 3,6 V ½ AA
<b>Elektrische Sicherheit</b>	
Schutzklasse	III (EN 60730-1; SELV)
Schutzart	IP 30 (EN 60529)
<b>Elektromagnetische Verträglichkeit (EMV) (2014/30/EU)</b>	
Angewandte Normen	EN 301489-3:V1.6.1 EN 301489-1:V1.9.2 EN 300220-1:V2.4.1 EN 300220-2:V2.4.1
<b>Niederspannungsrichtlinie (2014/35/EU)</b>	
Angewandte Norm	EN 60950-1:2006+A11:2009+A1:2010+A12+2011+A2:2013

Parameter	Wert
<b>Radio Equipment Directive, RED (2014/53/EU)</b>	
Angewandte Norm	EN 301489-3:V1.6.1 EN 61000-3-2:2013 EN 61000-3-3:2013 EN 300220-2:V3.1.1 EN 60950-1:2006+A11:2009 +A1:2010+A12:2011+A2:2013 EN 62479:2010
<b>EnOcean®-Funk</b>	
Frequenz	868,3 MHz
Sendeleistung	Max. 10 mW
Reichweite	Siehe Kapitel "Informationen zu EnOcean®-Funk"
EnOcean Equipment Profile (EEP)	A5-30-03

## 4.5.2 Sensorkopf Hitzemelder AHD

Parameter	Wert
Abmessungen (ø B x H)	40 x 39 mm
Betriebstemperatur	-10/+50 °C
Max. Luftfeuchtigkeit	90 % (nicht kondensierend)
Lagerung	-20/+60 °C
Hitzemelder Typ	Thermisch
Einsatzbereich	Private Wohnungen/Häuser
Batterie	Lithium, 3 V, 1,6 Ah (nicht austauschbar)
Lebensdauer	10 Jahre bei normalem Gebrauch (1 Test pro Woche)

Parameter	Wert
Zustandsanzeige Low Battery	Ein kurzer Signalton ertönt und die rote LED blinkt alle 48 Sekunden. - Ab Beginn dieses Tons kann der Hitzemelder AHD noch 30 Tage oder bei Alarm 4 Minuten betrieben werden.
Normal Betrieb	Die rote LED blinkt alle 48 Sekunden.
Alarm	Anschwellende Tonfolge Die rote LED blinkt alle 0,5 Sekunden
Alarm Schalldruckpegel	85 dB
<b>LED</b>	
Feueralarm	Blinkt alle 0,5 Sekunden
Erhöhte Abtastrate	Blinkt alle 2 Sekunden
Normalbetrieb	Blinkt alle 48 Sekunden
<b>Druckknopftaster</b>	
Bei normalem Betrieb	Funktionstest: Signal ertönt und rote LED blinkt
Bei Alarm	Durch Drücken des Druckknopftasters wird der Alarmton für 10 Minuten stumm geschaltet.
Zulassung	EN 54-5, Klasse A1/R für Hitzewarnsysteme Akustisches Signalmuster bei Alarm nach ISO 8201 EN 61000-6-3:2007+A1:2011 EN 50130-4:2011+A1:2014 RoHS, Reach

## 5 Montage

Montieren Sie das Produkt an der Decke, möglichst mittig im Raum.

### 5.1 Montage vorbereiten

- ⇒ Stellen Sie sicher, dass bei Verwendung von mehreren Produkten, die Produkte nummeriert oder mit dem Aufstellungsort beschriftet sind und erstellen Sie einen Aufstellplan.
- ⇒ Stellen Sie vor der Montage sicher, dass der solarbetriebene Energiespeicher des Funk-Montagesockels ASD 10 aufgeladen ist.
  - Normales Tageslicht reicht zum Aufladen des Energiespeichers aus.
  - Bei direkter Sonneneinstrahlung verkürzt sich die Aufladezeit.
- ⇒ Stellen Sie sicher, dass der Funk-Montagesockel ASD 10 mit der Solarzelle Richtung Lichtquelle montiert wird.

### 5.2 Einlernen

- ⇒ Stellen Sie sicher, dass der Funk-Montagesockel ASD 10 sich in der Nähe des AFRISOhome Gateways befindet.
- ⇒ Stellen Sie sicher, dass das AFRISOhome Gateway sich im „Einlern-Modus“ befindet. Details hierzu werden in der Betriebsanleitung des AFRISOhome Gateways beschrieben.

## HINWEIS

### ELEKTROSTATISCHE ENTLADUNG

- Erden Sie sich immer, bevor Sie die elektronischen Bauteile, beispielsweise die LRN-Taste, berühren.

**Nichtbeachtung dieser Anweisungen kann zu Sachschäden führen.**

---

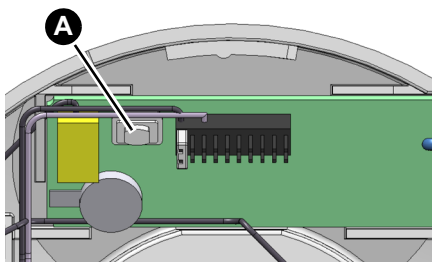

1. Drücken Sie mit einem stumpfen, nicht leitenden Gegenstand oder dem Finger die LRN-Taste (A) am Funk-Montagesockel ASD 10.
  - Der Funk-Montagesockel ASD 10 sendet ein Lern-Telegramm (LRNTEL) an das AFRISOhome Gateway.
  - Der Funk-Montagesockel ASD 10 ist mit dem AFRISO-home Gateway verbunden.

### 5.3 Funk-Montagesockel ASD 10 montieren

- ⇒ Stellen Sie sicher, dass der Funk-Montagesockel ASD 10 dem Aufstellplan entsprechend montiert wird.
  - ⇒ Stellen Sie sicher, dass beim Einsatz des Funk-Montagesockels ASD 10 in dunklen Räumen eine Lithium-Batterie (optional) verwendet wird.
1. Wählen Sie den Einsatzort ohne direkte Sonneneinstrahlung aus.
    - Direkte Sonneneinstrahlung führt zu falschen Temperaturwerten.



2. Drehen (Bajonettverschluss) Sie die Abdeckung/Halter von dem Gehäuse (Funk-Montagesockel ASD 10).

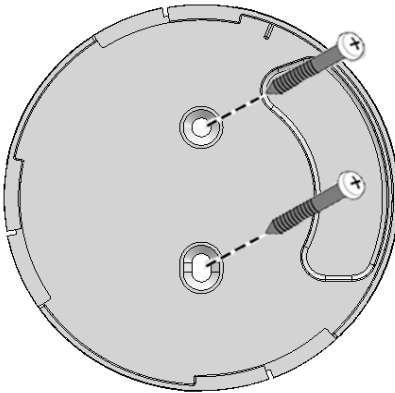

3. Montieren Sie die Abdeckung/Halter mit dem beiliegenden Montagematerial (Schrauben und Dübel).

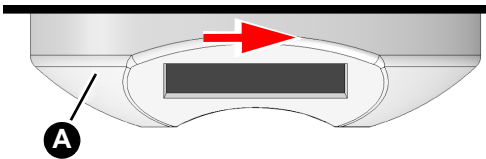

4. Drehen (Bajonettverschluss) Sie den Funk-Montagesockel ASD 10 (A) auf die Abdeckung/Halter.

## 5.4 Sensorkopf Hitzemelder AHD eindrehen

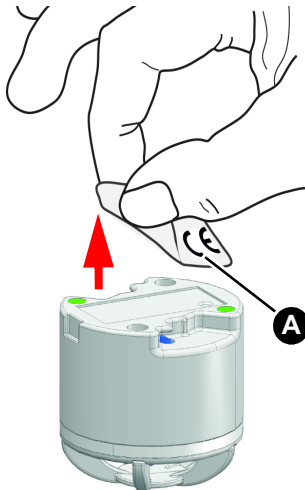

1. Entfernen Sie den Aufkleber (A) mit dem abgebildeten CE-Zeichen vom Sensorkopf Hitzemelder AHD.  
- Wenn der Aufkleber nicht entfernt wird, kann das die Funktion des Produkts beeinflussen.
2. Bewahren Sie den Aufkleber auf, indem Sie ihn beispielsweise in die Betriebsanleitung einkleben.

## HINWEIS

### FALSCHER HANDHABUNG BEIM EINDREHEN

Der Druckknopftaster (Testknopf) kann beim Eindrehen beschädigt werden.

- Stellen Sie sicher, dass der Sensor Kopf Hitzemelder AHD beim Eindrehen in den Funk-Montagesockel ASD 10 nicht am Druckknopftaster (Testknopf) festgehalten wird.

**Nichtbeachtung dieser Anweisungen kann zu Sachschäden führen.**

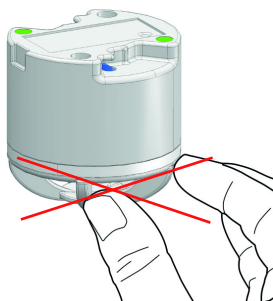
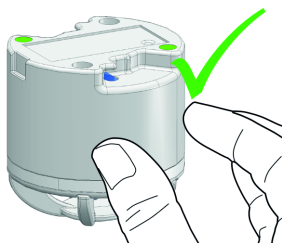

1. Halten Sie den Sensorkopf Hitzemelder AHD zum Eindrehen in den Funk-Montagesockel ASD 10 am oberen Drittel fest.



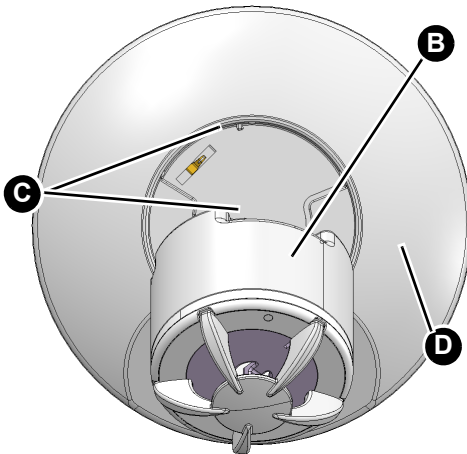

2. Setzen Sie den Sensorkopf Hitzemelder AHD (B) in den Funk-Montagesockel ASD 10 (D) ein. Berücksichtigen Sie dabei die Kodierstege (C) am Sensorkopf Hitzemelder AHD und am Funk-Montagesockel ASD 10.

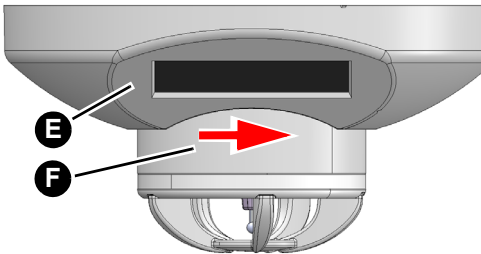

3. Drehen Sie den Sensorkopf Hitzemelder AHD (F) im Uhrzeigersinn in den Funk-Montagesockel ASD 10 (E) ein.  
- Der Sensorkopf Hitzemelder AHD muss hörbar einrasten (Bajonetverschluss).

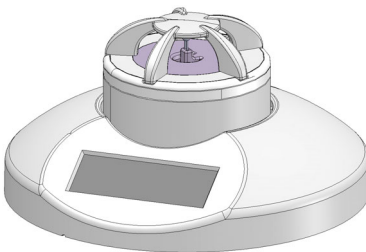

Betriebsbereiter Zustand des Produkts.

## 6 Inbetriebnahme

- ⇒ Stellen Sie sicher, dass der solarbetriebene Energiespeicher des Funk-Montagesockels ASD 10 aufgeladen ist.

### 6.1 Funktionsprüfung



## VORSICHT

### LAUTER ALARMTON

Das Produkt erzeugt einen sehr lauten Alarmton.

- Halten Sie bei der Funktionsprüfung einen Mindestabstand von 50 cm ein.

**Nichtbeachtung dieser Anweisungen kann zu Verletzungen führen.**

---

## HINWEIS

### UNSACHGEMÄSSE BEDIENUNG

- Stellen Sie sicher, dass der Druckknopftaster am Sensorkopf Hitzemelder AHD nicht mit einem spitzen Gegenstand gedrückt wird.

**Nichtbeachtung dieser Anweisungen kann zu Sachschäden führen.**

---

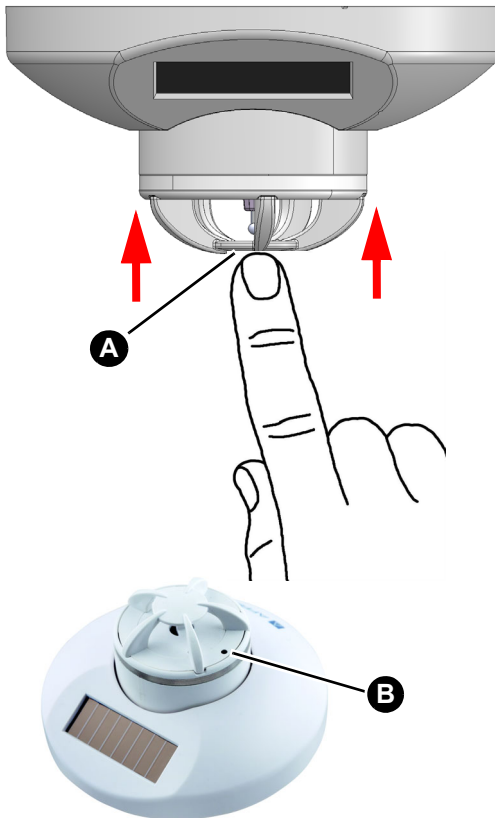

1. Drücken Sie auf den Druckknopftaster (Testknopf) des Hitzemelders AHD (A).
  - Ein Signalton ertönt.
  - Die LED (B) blinkt zweimal rot.
  - Die AFRISOhome App, auf Ihrem Smartphone/ Tablet zeigt an, dass sich der Zustand des Produkts geändert hat.

Wenn die AFRISOhome App auf Ihrem Smartphone/Tablet keine Zustandsänderung anzeigt, prüfen Sie die Funkverbindung (siehe Kapitel "Störungsbeseitigung").

## 7 Wartung

### 7.1 Wartungsintervalle

1. Führen Sie einmal im Quartal eine Funktionsprüfung durch (siehe Kapitel „Funktionsprüfung“).
2. Reinigen Sie das Produkt einmal pro Quartal (siehe "Wartungstätigkeiten").

### 7.2 Wartungstätigkeiten

- Sichtkontrolle auf Beschädigungen.
- Sichtkontrolle der Eintrittsöffnung auf Sauberkeit (kein Staub).
- Produkt absaugen.
- Produkt mit einem feuchten Tuch abwischen.

#### 7.2.1 Sensorkopf Hitzemelder AHD ersetzen

1. Lösen Sie den Bajonettverschluss zwischen dem Sensorkopf Hitzemelder AHD und dem Funk-Montagesockel ASD 10.
2. Entsorgen Sie den Sensorkopf Hitzemelder AHD, siehe Kapitel "Außerbetriebnahme und Entsorgung".
3. Entfernen Sie vom neuen Sensorkopf Hitzemelder AHD den Aufkleber mit dem CE-Zeichen und bewahren Sie diesen auf.
4. Drehen Sie den Sensorkopf Hitzemelder AHD im Uhrzeigersinn in den Funk-Montagesockel ASD 10 ein.
  - Der Sensorkopf Hitzemelder AHD muss hörbar einrasten (Bajonettverschluss).

## 8 Störungsbeseitigung

Störungen, die nicht durch die im Kapitel beschriebenen Maßnahmen beseitigt werden können, dürfen nur durch den Hersteller oder Fachkräften behoben werden.

Problem	Mögliche Ursache	Fehlerbehebung
Kein Funksignal	Der Funk-Montagesockel ASD 10 ist nicht aufgeladen	Legen Sie den Funk-Montagesockel ASD 10 für ungefähr 10 Minuten in die Sonne.  Legen Sie eine Lithium-Batterie in den Funk-Montagesockel ASD 10 ein.
	Der Funk-Montagesockel ASD 10 ist nicht richtig in das AFRISO-home Gateway einge-lernt	Lernen Sie den Funk-Montagesockel ASD 10 erneut ein (siehe Kapitel "Einlernen").
	Umfeld des Funk-Montagesockels ASD 10 hat sich geändert (Störung des Funkfeldes)	Prüfen Sie das Umfeld des Funk-Montagesockels ASD 10 auf Verän-derungen/Stö-rungen (Metallschränke, Mö-bel/Wände wurden ver-setzt).
Ein kurzer Ton ertönt und die LED blinkt alle 48 Sekunden am Sen-sorkopf Hitzemelder AHD	Batterie ist leer	Tauschen Sie den Sen-sorkopf Hitzemelder AHD aus. Ab Beginn dieses Tons kann der Hitzemelder AHD noch 30 Tage oder bei Alarm 4 Minuten betrieben werden.

Problem	Mögliche Ursache	Fehlerbehebung
Energiespeicher des Funk-Montagesockels ASD 10 ist entladen.	Keine ausreichende Beleuchtung	Sorgen Sie für eine Lichtquelle.
	Lithium-Batterie entladen	Setzen Sie eine (neue) Lithium-Batterie ein (siehe "Produktbeschreibung").
Reichweiteneinschränkung der Funksignale	Metallgegenstände oder Materialien mit Metallbestandteilen in der Nähe	Halten Sie einen Mindestabstand von 50 cm zu Gegenständen oder Wänden ein.
Sonstige Störungen	-	Bitte wenden Sie sich an die AFRISO-Service Hotline.

## 9 Außerbetriebnahme und Entsorgung

Entsorgen Sie das Produkt nach den geltenden Bestimmungen, Normen und Sicherheitsvorschriften.

Elektronikteile dürfen nicht mit dem Hausmüll entsorgt werden.



1. Demontieren Sie das Produkt (siehe Kapitel "Montage" in umgekehrter Reihenfolge).
2. Entsorgen Sie das Produkt.



## 10 Rücksendung

Vor einer Rücksendung Ihres Produkts müssen Sie sich mit uns in Verbindung setzen.

## 11 Gewährleistung

Informationen zur Gewährleistung finden Sie in unseren Allgemeinen Geschäftsbedingungen im Internet unter [www.afriso.com](http://www.afriso.com) oder in Ihrem Kaufvertrag.



## 12 Ersatzteile und Zubehör

**HINWEIS****UNGEEIGNETE TEILE**

- Verwenden Sie nur Original Ersatz- und Zubehörteile des Herstellers.

**Nichtbeachtung dieser Anweisung kann zu Sachschäden führen.**

**Produkt**

Artikelbezeichnung	Art.-Nr.	Abbildung
Funk-Hitzemelder AHD 10	61550	
Funk-Montagesockel ASD 10	61247	
Sensorkopf Hitzemelder AHD	61551	



## 13 Informationen zu EnOcean®-Funk

### 13.1 Reichweiten des EnOcean®-Funks

Weiterführende Informationen zur Reichweitenplanung mit EnOcean® finden Sie auf [www.enocean.com](http://www.enocean.com).

### 13.2 Weiterführende Informationen zu EnOcean®-Funksystemen

Weiterführende Informationen zu Planung, Installation und Betrieb von EnOcean®-Funksystemen finden Sie auf [www.enocean.com](http://www.enocean.com).

- Funkstandard
- Funktechnologie
- AN001
- AN102
- AN103
- AN201

### 13.3 Möglichkeiten der EnOcean®-Technologie

Unterlagen über EnOcean®-Technologien finden Sie im Internet unter [www.afrisohome.de](http://www.afrisohome.de).

Auf unserem YouTube-Channel finden Sie eine Reihe von Videos zu AFRISO-Produkten.



## 14.2 EU-Konformitätserklärung

	
<b>Technik für Umweltschutz</b> <span style="float: right; font-size: small;">Messen. Regeln. Überwachen.</span>	
<p><b>EU – Konformitätserklärung</b>  <i>EC-Declaration of Conformity / Déclaration CE de conformité / Declaración de conformidad CE / Declaração de conformidade CE</i></p>	 <p><b>Formblatt</b> FB 27 - 03</p>
<p>Name und Anschrift des Herstellers: <u>AFRISO-EURO-INDEX GmbH, Lindenstr. 20, 74363 Güglingen</u>  <i>Manufacturer / Fabricant / Fabricante / Nome e endereço do fabricante:</i></p> <p>Erzeugnis: <u>Funk-Montagesockel für Hitzemelder</u>  <i>Product / Produit / Producto / Produto:</i></p> <p>Typenbezeichnung: <u>AHD 10</u>  <i>Type / Type / Tipo / Tipo:</i></p> <p>Betriebsdaten: <u>Solar 3V</u>  <i>Techn. Details:</i></p> <p><i>Caractéristiques / Características / Detalhes técnicos:</i></p> <p>Das bezeichnete Erzeugnis stimmt mit den Vorschriften folgender Europäischer Richtlinien überein:  <i>The above mentioned product meets the requirements of the following European Directives</i>  <i>Le produit mentionné est conforme aux prescriptions des Directives Européennes suivantes</i>  <i>O produto indicado cumple com las prescripciones de las Directivas Europeas siguientes</i>  <i>O produto indicado cumpre com as prescrições das seguintes Diretivas Europeias:</i></p> <p><b>Elektromagnetische Verträglichkeit (2014/30/EU)</b>  <i>Directive Electromagnetic Compatibility / Directive compatibilité électromagnétique / Directiva compatibilidade eletromagnética</i></p> <p>- EN 301489-3:V1.6.1, EN 301489-1:V1.9.2              - EN 300220-1:V2.4.1, EN 300220-2:V2.4.1</p> <p><b>Niederspannungsrichtlinie (2014/35/EU)</b>  <i>Low Voltage Directive / Directive basse tension / Directiva baja tensión / Diretiva sobre baixa tensão</i></p> <p>- EN 60950-1:2006+A11:2009+A1:2010+A12:2011+A2:2013</p> <p><b>RoHS-Richtlinie (2011/65/EU)</b>  <i>RoHS Directive / Directive RoHS / Directiva RoHS / Diretiva RoHS</i></p> <p><b>Radio Equipment Directive, RED (2014/53/EU)</b>  <i>RED Directive / Directive RED / Directiva RED / Diretiva RED</i></p> <p>- EN 301489-3:V1.6.1, EN 61000-3-2:2013, EN 61000-3-3:2013, EN 300220-2:V3.1.1,              - EN 60950-1:2006+A11:2009+A1:2010+A12:2011+A2:2013, EN 62479:2010</p>	
Unterzeichner: <i>Signed / Signataire / Firmante / Assinado por:</i>	<u>Dr. Aldinger, Geschäftsführer Technik</u> <i>Technical Director / Diretor Técnico</i>
_____ Datum / Date / Fecha / Data	 Unterschrift / Signature / Firma / Assinatura
_____ Datum / Date / Fecha / Data	_____ Unterschrift / Signature / Firma / Assinatura
Version: 3 / Index: 0	AFRISO-EURO-INDEX GmbH
D-74363 Güglingen	Seite: 1 von 1

990000 00001 06/13

## 14.3 CAVIUS/AFRISO Betriebsanleitung



Artikelnummer: 3301-002  
Eine Entwicklung von CAVIUS

**LESEN SIE DIE BEDIENUNGSANLEITUNG BITTE VOR GEBRAUCH SORGFÄLTIG UND BEWAHREN SIE SIE GRIFFBEREIT AUF!**

Bezüglich der Enocean Funkverbindung beachten Sie die AFRISO Betriebsanleitung.

Dieser Hitzewarmmelder wurde für Bereiche entwickelt, die sich wegen der großen Gefahr von Fehlalarmen für Rauchmelder nicht eignen, wie Küchen, Garagen oder Werkstätten.

**Technische Information:**  
**Rauchmeldertyp:** Der CAVIUS-Hitzewarmmelder ortet  
1) eine schnell ansteigende Temperatur  
2) eine absolute Temperatur von 58 °C.

**Ausgabelautestärke:** Die Mindestlautstärke beträgt bei einem Abstand von 3 m 85 dB.

**Batterie:** Nicht austauschbare CR123A 3 V Lithium-Batterie mit einer Lebensdauer von 10 Jahren (im Lieferumfang enthalten).

**HINWEIS:** Die Batterie ist nicht ersetzbar. Wenn die Batterie erschöpft ist: Hitzewarmmelder ersetzen.

**Anzeige bei schwacher Batterie:** Ein kurzer Piepton ist zu hören, und die LED blinkt alle 48 Sekunden, wenn die Batterie fast am Ende ihrer Lebensdauer ist. Das geht mindestens 30 Tage so weiter. Der Hitzewarmmelder ist erst aktiviert, wenn er in den Montagesockel eingesetzt ist.

**Der beste Platz für den Warmmelder:**

- In Bereichen, die sich wegen der großen Gefahr von Fehlalarmen für Rauchmelder nicht eignen
- Küchenbereich
- Bad
- Garage oder Werkstatt

Zusätzliche Warmmelder erhöhen die Sicherheit.

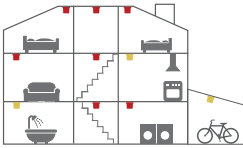

■ Mindestzahl von Rauchmeldern    ■ Mindestzahl von Hitzewarmmeldern

**Der Warmmelder darf NICHT angebracht werden:**

- In Räumen mit Temperaturen außerhalb des Bereichs von -10 °C bis +50 °C.
- In Schlafräumen
- In Lounges
- Im Esszimmer
- Im Flur
- Im Wohnzimmer

**HINWEIS:** In Bereichen, in denen es nach offenem Feuer zu glimmendem Feuer kommt, werden am besten optische Rauchmelder angebracht.



**Montageort:**

Der Hitzewarmmelder ist für die Montage an einer Zimmerdecke oder Wand gedacht. Bringen Sie ihn nie direkt über dem Ofen/der Kochplatte/dem Herd an.

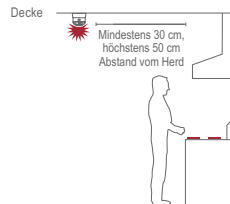
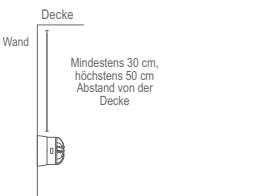

**Anbringen des Rauchmelders:**

Info: Das Produktetikett darf nicht entfernt werden, darauf stehen wichtige Informationen zum Produkt.

1. Wenn Sie das Gerät kaufen, befindet sich der Warmmelder nicht im Montagesockel. Benutzen Sie den Montagesockel, um die Dübellöcher an der Decke zu markieren. Zum Anbringen des Montagesockels nehmen Sie bitte die mitgelieferten Schrauben und Dübel.

2. Drehen Sie den Hitzewarmmelder mit Hilfe des Bajonetterschlusses in den Funk Montagesockel. Prüfen Sie die Funktion des Hitzewarmmelders nach der Montage durch Drücken des Druckknopftasters. Ein Signalton ertönt.

**Hitzewarnsignal:** Der Hitzewarmmelder wird optisch und akustisch signalisiert. Im passiven Zustand zeigt die LED mit einem Blinken alle 48 Sekunden den Normalbetrieb an. Bei Alarm blinkt die LED schnell und eine anschwellende Tonfolge alarmiert die Bewohner.

**Stummschaltung:** Um den Alarmton zu quittieren, drücken Sie den Druckknopftaster für 2 Sekunden. Der Alarmton ertönt für 10 Minuten. Danach geht der Hitzewarmmelder in den Normalbetrieb über.

**Wartung:** Testen Sie den Hitzewarmmelder mindestens einmal alle drei Monate, indem Sie die Testtaste drücken. Der Hitzewarmmelder sollte einen lauten Alarmton senden.

**Fehlersuche:** Wird der Hitzewarmmelder ohne erkennbaren Grund ausgelöst, könnte die Ursache sein: Ihr Hitzewarmmelder befindet sich zu dicht an den Kochplatten und am Herd. Montieren Sie ihn erneut etwas weiter entfernt an, um Probleme zu beseitigen.

Reagiert der Hitzewarmmelder beim Drücken der Testtaste nicht, liegt das wahrscheinlich an einer schadhaften Batterie. Der Warmmelder muss dann ausgetauscht werden.

**Weitere Informationen:** Überstreichen Sie den Hitzewarmmelder nicht mit Farbe.

**Entsorgung:** Entsorgen Sie bitte das Produkt und die Batterie am Ende der Lebensdauer ordnungsgemäß. Das ist Elektronikschrott, der recycelt werden sollte.



Das auf diesem Produkt angebrachte CE-Kennzeichen bestätigt die Einhaltung der europäischen Richtlinien für das Produkt.

Geprüft auf die Einhaltung der Norm EN54-5, Klasse A1/R, für Hitzewarnsysteme.

Akustisches Signalmuster bei Alarm nach ISO 8201.

Alle Rechte vorbehalten: CAVIUS Aps haftet nicht für Fehler, die in dieser Bedienungsanleitung auftreten können. Weiterhin behält CAVIUS Aps sich vor, die darin angegebenen Hardware, Software und/oder Spezifikationen jederzeit ohne Vorankündigung zu ändern, und CAVIUS Aps ist nicht verpflichtet, die darin enthaltenen Informationen zu aktualisieren. Alle hier aufgeführten Markenzeichen sind Eigentum ihrer jeweiligen Besitzer. Copyright © CAVIUS Aps.

Vertrieb durch: AFRISO-EURO-INDEX GmbH.  
Lindenstr. 20, 74363 Güglingen, Germany

126989 rev1

# Operating instructions



## Wireless heat detector AHD 10

---

Copyright 2019 AFRISO-EURO-INDEX GmbH. All rights reserved.



## 1 About these operating instructions

These operating instructions describe the "wireless heat detector AHD 10" (also referred to as "product" in these operating instructions). These operating instructions are part of the product.

- You may only use the product if you have fully read and understood these operating instructions.
- Verify that these operating instructions are always accessible for any type of work performed on or with the product.
- Pass these operating instructions as well as all other product-related documents on to all owners of the product.
- If you feel that these operating instructions contain errors, inconsistencies, ambiguities or other issues, contact the manufacturer prior to using the product.

These operating instructions are protected by copyright and may only be used as provided for by the corresponding copyright legislation. We reserve the right to modifications.

The manufacturer shall not be liable in any form whatsoever for direct or consequential damage resulting from failure to observe these operating instructions or from failure to comply with directives, regulations and standards and any other statutory requirements applicable at the installation site of the product.

## 2 Information on safety

### 2.1 Safety messages and hazard categories

These operating instructions contain safety messages to alert you to potential hazards and risks. In addition to the instructions provided in these operating instructions, you must comply with all directives, standards and safety regulations applicable at the installation site of the product. Verify that you are familiar with all directives, standards and safety regulations and ensure compliance with them prior to using the product.

Safety messages in these operating instructions are highlighted with warning symbols and warning words. Depending on the severity of a hazard, the safety messages are classified according to different hazard categories.



## CAUTION

CAUTION indicates a hazardous situation, which, if not avoided, can result in injury or equipment damage.

## NOTICE

NOTICE indicates a hazardous situation, which, if not avoided, can result in equipment damage.

In addition, the following symbols are used in these operating instructions:



This is the general safety alert symbol. It alerts to injury hazards or equipment damage. Comply with all safety instructions in conjunction with this symbol to help avoid possible death, injury or equipment damage.

## 2.2 Intended use

The product may only be used for the detection of heat caused by fire. The sensor head heat alarm AHD can only be operated in conjunction with the wireless mounting base ASD 10.

Any use other than the application explicitly permitted in these operating instructions is not permitted and causes hazards.

The product is designed for spaces and rooms in which smoke alarms cannot be used due to possible false alarms:

- Bathrooms, shower rooms, kitchens and other rooms which are subject to the formation smoke or vapour.
- Garages, workshops and areas which are subject to the formation of dust, dirt or flue gases.
- In the vicinity of heat-producing appliances or open fireplaces

Verify that the product is suitable for the application planned by you prior to using the product. In doing so, take into account at least the following:

- All directives, standards and safety regulations applicable at the installation site of the product
- All conditions and data specified for the product
- The conditions of the planned application

In addition, perform a risk assessment in view of the planned application, according to an approved risk assessment method, and implement the appropriate safety measures, based on the results of the risk assessment. Take into account the consequences of installing or integrating the product into a system or a plant.

When using the product, perform all work and all other activities in conjunction with the product in compliance with the conditions specified in the operating instructions and on the nameplate, as well as with all directives, standards and safety regulations applicable at the installation site of the product.



## 2.3 Predictable incorrect application

The product must never be used in the following cases and for the following purposes:

- Bedrooms, living room, workrooms, children's rooms, lounges and hallways
  - In such rooms, the wireless smoke alarm ASD 10 is required
- In rooms with a ceiling height exceeding 6 m
- At temperatures below -10 °C or above 50 °C
- Hazardous area (EX)
  - If the product is operated in hazardous areas, sparks may cause deflagrations, fires or explosions

## 2.4 Qualification of personnel

Only persons who are familiar with and understand the contents of these operating instructions and all other pertinent product documentation are authorized to work on and with this product.

## 2.5 Personal protective equipment

Always wear the required personal protective equipment. When performing work on and with the product, take into account that hazards may be present at the installation site which do not directly result from the product itself.

## 2.6 Modifications to the product

Only perform work on and with the product which is explicitly described in these operating instructions. Do not make any modifications to the product which are not described in these operating instructions.

## 3 Transport and storage

The product may be damaged as a result of improper transport or storage.

### NOTICE

#### **INCORRECT HANDLING**

- Verify compliance with the specified ambient conditions during transport or storage of the product.
- Use the original packaging when transporting the product.
- Store the product in a clean and dry environment.
- Verify that the product is protected against shocks and impact during transport and storage.

**Failure to follow these instructions can result in equipment damage.**

---

## 4 Product description

### 4.1 Overview

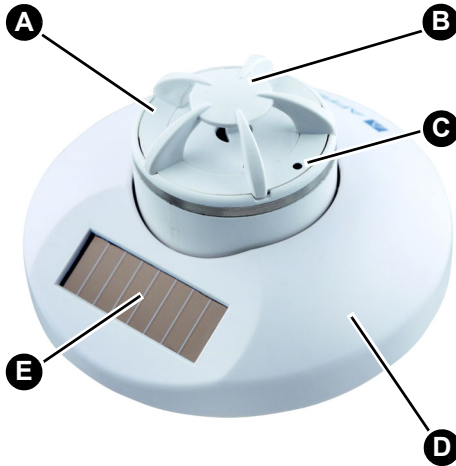

- A. Sensor head heat alarm AHD
- B. Pushbutton (test button)
- C. red LED
- D. Wireless mounting base ASD 10
- E. Solar cell

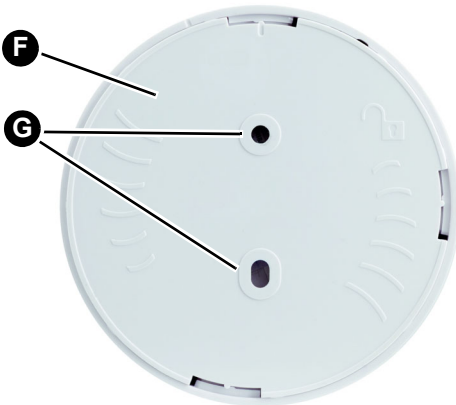

- F. Cover/holder
- G. Fixing holes

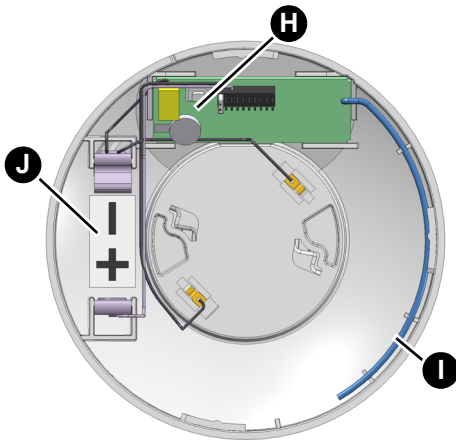

- H. LRN pushbutton
- I. Antenna
- J. Battery compartment for optional lithium battery

## 4.2 Dimensions

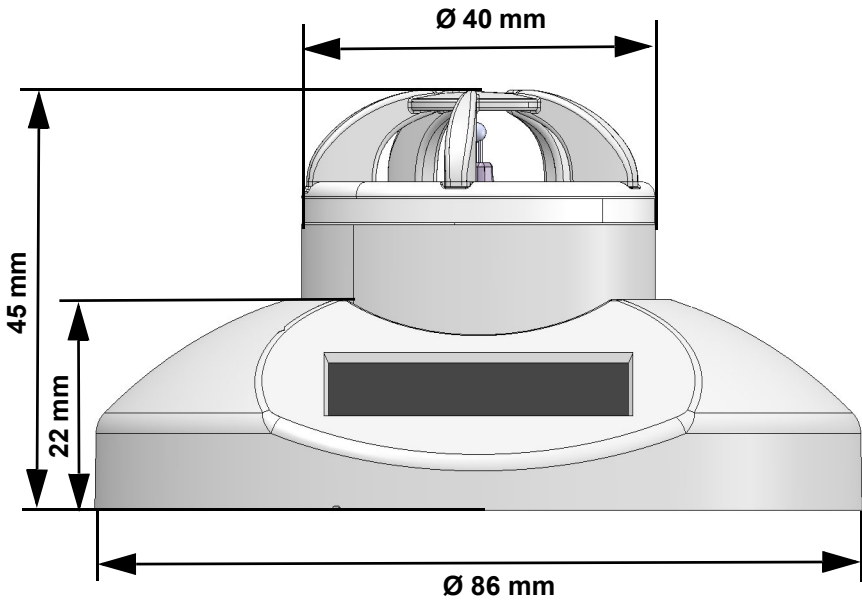

## 4.3 Function

The Sensor head heat alarm AHD can only be operated in conjunction with the wireless mounting base ASD 10.

The product detects:

- Rapidly increasing temperatures
- An absolute temperature in excess of 58 °C

A solar cell generates the required energy. A lithium battery (optional) must be inserted into the wireless mounting base ASD 10 for use in darker environments.

The product transmits the following information via EnOcean® wireless:

- State alarm/no alarm (cyclically)
- State transition (immediately)
- Ambient temperature (cyclically)

Each product has a unique ID. If multiple products are used, the recipient can distinguish them based on this ID.

## 4.4 Approvals, conformities, certifications

The product complies with:

- EMC Directive (2014/30/EU)
- Low Voltage Directive (2014/35/EU)
- Radio Equipment Directive, RED (2014/53/EU)
- RoHS Directive (2011/65/EU)
- Ecodesign Directive (2009/125/EC)

## 4.5 Technical specifications

### 4.5.1 Wireless mounting base ASD 10

Parameter	Value
<b>General specifications</b>	
Dimensions (Ø W x H)	86 x 22 mm
Weight	38 g
Housing material	PC/ABS
Colour	White, similar to RAL 9003
Measuring range	Temperature: 0/+40 °C
Accuracy	Temperature: ±1K
<b>Operating temperature range</b>	
Ambient	-10/+50 °C
Storage	-20/+60 °C
Maximum humidity	90 % (non-condensing)
<b>Supply voltage</b>	
Via solar cell	Energy harvesting
Via lithium battery (optional)	DC 3.6 V ½ AA
<b>Electrical safety</b>	
Protection class	III (EN 60730-1; SELV)
Degree of protection	IP 30 (EN 60529)
<b>Electromagnetic compatibility (EMC) (2014/30/EU)</b>	
Applied standards	EN 301489-3:V1.6.1 EN 301489-1:V1.9.2 EN 300220-1:V2.4.1 EN 300220-2:V2.4.1
<b>Low Voltage Directive (2014/35/EU)</b>	
Applied standard	EN 60950-1:2006+A11:2009+A1:2010+A12+2011+A2:2013

Parameter	Value
<b>Radio Equipment Directive, RED (2014/53/EU)</b>	
Applied standard	EN 301489-3:V1.6.1 EN 61000-3-2:2013 EN 61000-3-3:2013 EN 300220-2:V3.1.1 EN 60950-1:2006+A11:2009 +A1:2010+A12:2011+A2:2013 EN 62479:2010
<b>EnOcean® wireless</b>	
Frequency	868.3 MHz
Transmission power	Max. 10 mW
Range	See chapter "Information on EnOcean® wireless"
EnOcean Equipment Profile (EEP)	A5-30-03

## 4.5.2 Sensor head heat alarm AHD

Parameter	Value
Dimensions (ø W x H)	40 x 39 mm
Operating temperature	-10/+50 °C
Max. humidity	90 % (non-condensing)
Storage	-20/+60 °C
Heat detector type	Thermal
Application area	Private apartments/houses
Battery	Lithium, 3 V, 1.6 Ah (not replaceable)
Service life	10 years with normal operation (1 test per week)

Parameter	Value
State indication Low Battery	A short acoustic signal sounds and the red LED flashes every 48 seconds. - When this acoustic signal starts, the heat detector AHD can be operated for another 30 days or 4 minutes in the case of an alarm.
Normal operation	The red LED flashes every 48 seconds.
Alarm	Sound sequence The red LED flashes every 0.5 seconds
Sound pressure of alarm	85 dB
<b>LED</b>	
Fire alarm	Flashes every 0.5 seconds
Increased sampling rate	Flashes every 2 seconds
Normal mode	Flashes every 48 seconds
<b>Pushbutton</b>	
During normal operation	Function test: Signal sounds and red LED flashes
In case of an alarm	Pressing the pushbutton mutes the alarm sound for 10 minutes.
Approval	EN 54-5, class A1/R for heat detection systems Audible signal pattern in the case of an alarm as per ISO 8201 EN 61000-6-3:2007+A1:2011 EN 50130-4:2011+A1:2014 RoHS, Reach



## 5 Mounting

Mount the product to the ceiling, if possible in the middle of the room.

### 5.1 Preparing mounting

- ⇒ If you intend to mount multiple products, start by creating a mounting plan with the appropriate mounting locations. Then label the products with numbers or the corresponding mounting location to help avoid confusion of mounting locations.
- ⇒ Prior to mounting, verify that the solar-operated energy storage module of the wireless mounting base ASD 10 has been charged.
  - Regular daylight is sufficient for charging the energy storage module.
  - Exposure to direct sunlight reduces the charging time.
- ⇒ Verify that the solar cell of the wireless mounting base ASD 10 is mounted facing towards the light source.

### 5.2 Teaching in

- ⇒ Verify that the wireless mounting base ASD 10 is in the vicinity of the AFRISOhome gateway.
- ⇒ Verify that the AFRISOhome gateway is in "Learn" mode. See the operating instructions of the AFRISOhome gateway for information detailed information.

## NOTICE

### ELECTROSTATIC DISCHARGE

- Always earth yourself before touching electronic components, for example, the LRN key.

**Failure to follow these instructions can result in equipment damage.**

---

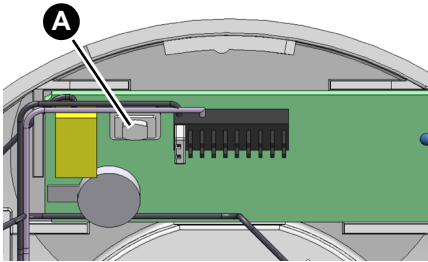

1. Press the LRN pushbutton (A) of the wireless mounting base ASD 10 with an object that is not pointed and not conductive.
  - The wireless mounting base ASD 10 sends a Learn telegram (LRNTEL) to the AFRISOhome gateway.
  - The wireless mounting base ASD 10 is now connected to the AFRISOhome gateway.

### 5.3 Mounting the wireless mounting base ASD 10

- ⇒ Verify that the mounting position of the wireless mounting base ASD 10 conforms to the mounting plan.
  - ⇒ Verify that a lithium battery (option) is used if the wireless mounting base ASD 10 is used in darker environments.
1. Choose an installation site without direct exposure to sunlight.
    - Direct sunlight causes incorrect temperature values.



2. Turn (bayonet joint) the cover/holder from the housing (wireless mounting base ASD 10).

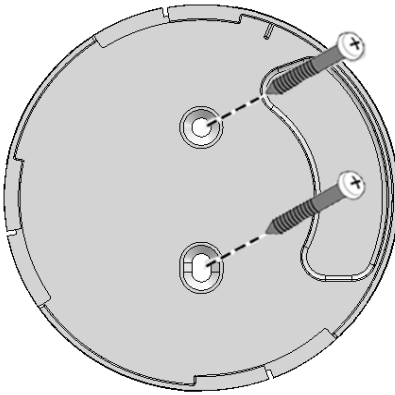

3. Mount the cover/holder with the enclosed mounting material (screws and dowels).

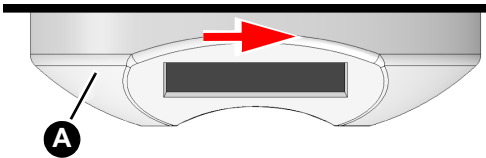

4. Turn (bayonet joint) the wireless mounting base ASD 10 (A) onto the cover/holder.

## 5.4 Screwing in the Sensor head heat alarm AHD

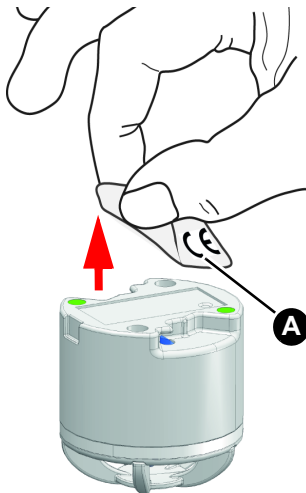

1. Remove the label (A) with the CE mark from the sensor head heat alarm AHD.  
- The operation of the product may be influenced if you do not remove the label.
2. Keep the label, for example, by sticking it into the operating instructions.

## NOTICE

### INCORRECT HANDLING DURING SCREWING IN

The pushbutton (test button) may be damaged when you screw it in.

- When screwing the sensor head heat alarm AHD into the wireless mounting base ASD 10, make sure not to touch the pushbutton (test button).

**Failure to follow these instructions can result in equipment damage.**

---

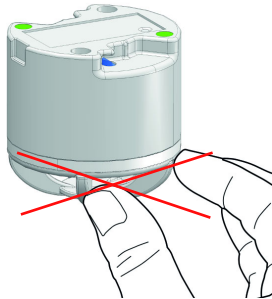
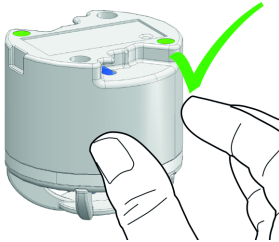

1. When screwing the sensor head heat alarm AHD into the wireless mounting base ASD 10, hold it at the upper third.

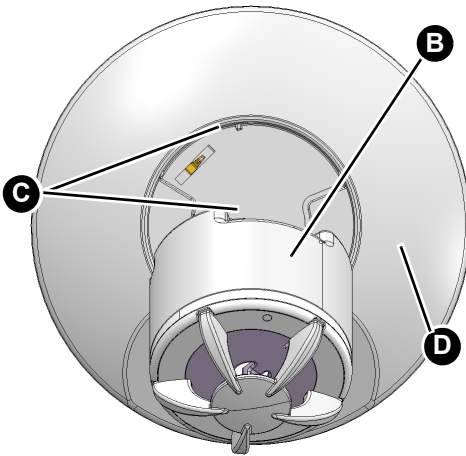

2. Fit the sensor head heat alarm AHD (B) into the wireless mounting base ASD 10 (D). Consider the coding fins (C) at the sensor head heat alarm AHD and at the wireless mounting base ASD 10 when doing so.

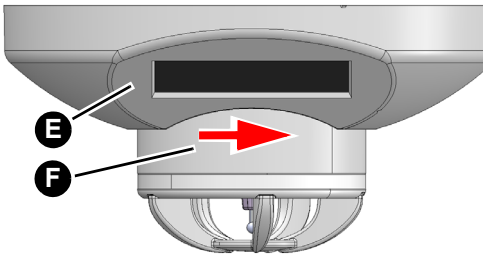

3. Turn the sensor head heat alarm AHD (F) into the wireless mounting base ASD 10 (E) (clockwise).
  - The sensor head heat alarm AHD must snap in with a click (bayonet joint).

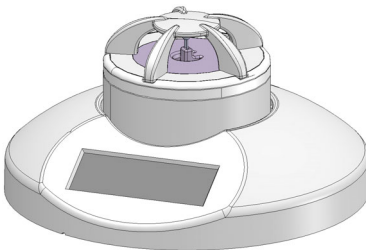

The product is ready for operation.

## 6 Commissioning

⇒ Verify that the solar-operated energy storage module of the wireless mounting base ASD 10 has been charged.

### 6.1 Function test



## CAUTION

### LOUD ALARM SOUND

The heat detector AHD generates a very loud and sharp alarm sound.

- Keep a minimum distance of 50 cm during the function test.

**Failure to follow these instructions can result in injury.**

---

## NOTICE

### INCORRECT OPERATION

- Verify that the pushbutton of the heat detector AHD is not pressed with pointed objects.

**Failure to follow these instructions can result in equipment damage.**

---

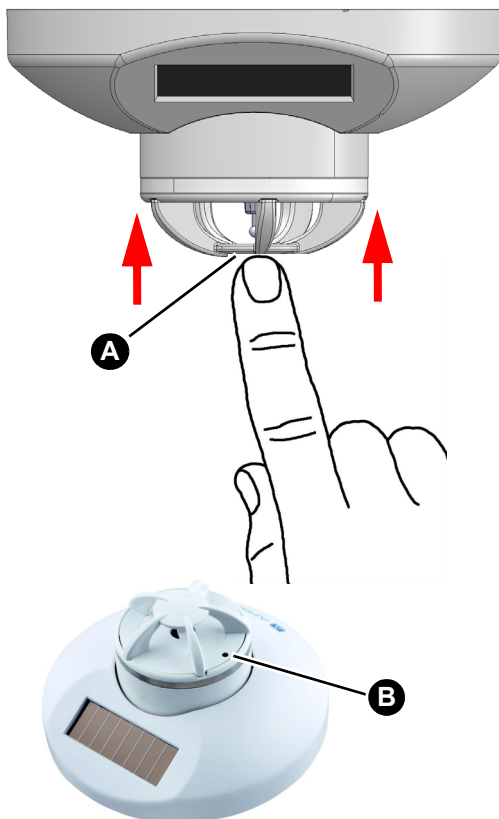

1. Press the pushbutton (test button) of the heat detector AHD (A).
  - The audible alarm sounds.
  - The red LED (B) flashes twice.
  - The AFRISOhome app on your smartphone/tablet shows that the state of the product has changed.

If the AFRISOhome app on your smartphone/tablet does not show a state transition, check the wireless connection (see chapter "Troubleshooting").

## 7 Maintenance

### 7.1 Maintenance intervals

1. Perform a function test every three months (see chapter "Function test").
2. Clean the product every three months (see "Maintenance activities").

### 7.2 Maintenance activities

- Visual inspection for damage.
- Visual inspection of the inlet for cleanliness (no dust).
- Vacuum the product.
- Clean the product with a wet cloth.

#### 7.2.1 Replacing the sensor head heat alarm AHD

1. Loosen the bayonet joint between the sensor head heat alarm AHD and the wireless mounting base ASD 10.
2. Dispose of the sensor head heat alarm AHD, see chapter "Decommissioning, disposal".
3. Remove the label with the CE mark from the new sensor head heat alarm AHD and keep it.
4. Turn the sensor head heat alarm AHD into the wireless mounting base ASD 10 (clockwise).
  - The sensor head heat alarm AHD must snap in with a click (bayonet joint).



## 8 Troubleshooting

Any malfunctions that cannot be removed by means of the measures described in this chapter may only be repaired by the manufacturer or by qualified persons.

Problem	Possible reason	Repair
No wireless signal	The wireless mounting base ASD 10 is not charged	Place the wireless mounting base ASD 10 into the sun for approximately 10 minutes.  Insert a lithium battery into the wireless mounting base ASD 10.
	The wireless mounting base ASD 10 has not been properly connected to the AFRISO-home gateway	Teach in the wireless mounting base ASD 10 again (see chapter "Teaching in").
	Environment of the wireless mounting base ASD 10 has changed (interference)	Check the environment of the wireless mounting base ASD 10 for changes/interference (metal cabinets, furniture/walls repositioned).
	A short tone sounds and the LED flashes every 48 seconds at the sensor head heat alarm AHD	Battery empty

Problem	Possible reason	Repair
Energy storage module of the wireless mounting base ASD 10 is discharged.	Insufficient light	Ensure proper illumination.
	Lithium battery is discharged	Insert a (new) lithium battery (see "Product description").
Reduced range of the wireless signals	Metal objects or materials containing metal in the vicinity	Keep a minimum distance of 50 cm from objects or walls.
Other malfunctions	-	Contact the AFRISO service hotline.

## 9 Decommissioning, disposal

Dispose of the product in compliance with all applicable directives, standards and safety regulations.

Electronic components must not be disposed of together with the normal household waste.



1. Dismount the product (see chapter "Mounting", reverse sequence of steps).
2. Dispose of the product.



## 10 Returning the device

Get in touch with us before returning your product.

## 11 Warranty

See our terms and conditions at [www.afriso.com](http://www.afriso.com) or your purchase contract for information on warranty.

## 12 Spare parts and accessories



### NOTICE

#### UNSUITABLE PARTS

- Only use genuine spare parts and accessories provided by the manufacturer.

**Failure to follow these instructions can result in equipment damage.**

#### Product

Product designation	Part no.	Figure
Wireless heat detector AHD 10	61550	
Wireless mounting base ASD 10	61247	
Sensor head heat alarm AHD	61551	

## 13 Information on EnOcean® wireless

### 13.1 Range of EnOcean® wireless

Visit [www.enocean.com](http://www.enocean.com) for further information on range planning with EnOcean®.

### 13.2 Additional information on EnOcean® wireless systems

Additional information on planning, installation and operation of EnOcean® wireless systems can be found at [www.enocean.com](http://www.enocean.com).

- Wireless standard
- Wireless technology
- AN001
- AN102
- AN103
- AN201

### 13.3 Features of the EnOcean® technology

Visit [www.afrisohome.de](http://www.afrisohome.de) for documents on EnOcean® technologies.

A variety of videos on AFRISO products can also be found on the AFRISO YouTube channel.

